

KS-12B

PAIR OF BLUETOOTH® CEILING LOUDSPEAKERS

PAREJA DE ALTAVOCES DE TECHO BLUETOOTH®

PAIRE DE HAUT-PARLEURS DE PLAFOND BLUETOOTH®

PAR DE COLUNAS DE TETO BLUETOOTH®



INSTRUCTION MANUAL/MANUAL DE USUARIO/
MODE D'EMPLOI/MANUAL DE INSTRUÇÕES

FONESTAR

DESCRIPTION

- Ideal sound kit for offices and home, medium sized rooms, kitchens, etc., consisting of an active and a passive speaker, with coaxial 6" speakers and 1" tweeter.
- It has several audio sources: Bluetooth receiver, USB player and auxiliary input; expanding its possibilities and allowing you to enjoy music with a powerful and distortion-free sound.
- With 50% maximum volume limiter, setting a limit to ensure no disturbance. In addition, it has mono/ stereo selector for different configurations.
- Control is done using the included remote control.

CONTROLS AND FUNCTIONS

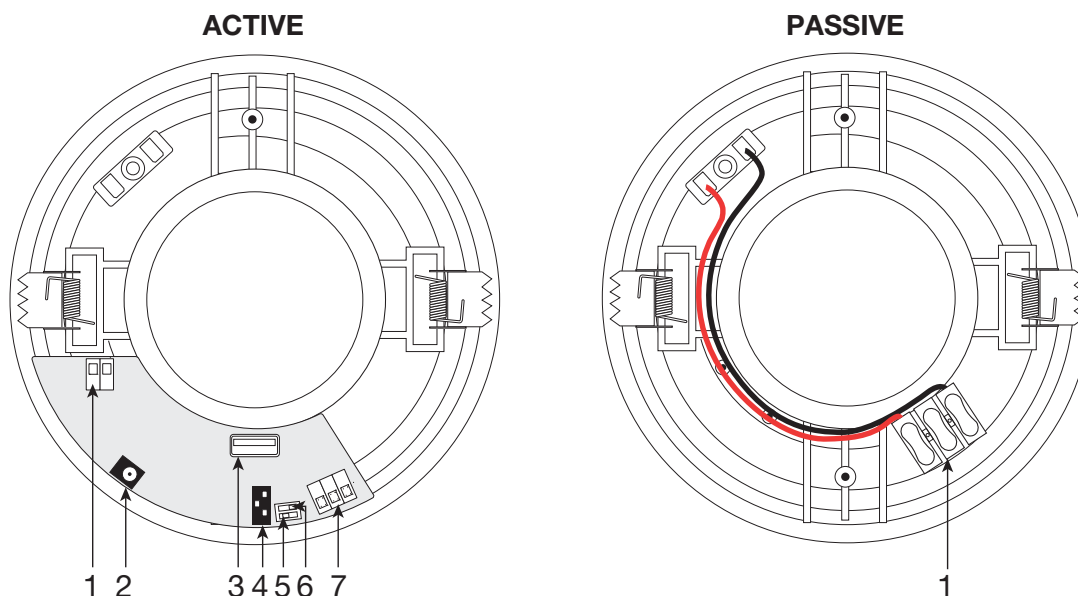

- **R SPK:** on the active speaker, speaker output for connection of the passive speaker, euroblock connector. On the passive speaker, audio input.
- **POWER IN:** power connection for the supplied 24 V DC, 3 A power adapter.
- **USB:** USB storage device connection USB port.
- **IR IN:** connection port for the remote control of the IR receiver, 3.5 mm jack connector.
IMPORTANT: the IR remote control receiver must be connected. Otherwise, the speaker will play beeps notifying that it is not connected.
- **STEREO/MONO:** microswitch 2 for audio operation configuration: mono or stereo.
 - **MONO (ON position):** both speakers will play the same audio by mixing the right (R) and left (L) channels of the audio to be played.
 - **STEREO:** each speaker will play one audio channel. The active speaker, will play audio over the left channel (L). The passive speaker will play audio over the right channel (R).
- **100%-50%:** microswitch 1 for setting the maximum audio volume (limiter): 50% (ON position) or 100%.
- **AUDIO IN:** stereo auxiliary audio input, euroblock connector. Connect the right channel to R, the left channel to L and the mesh to GND.

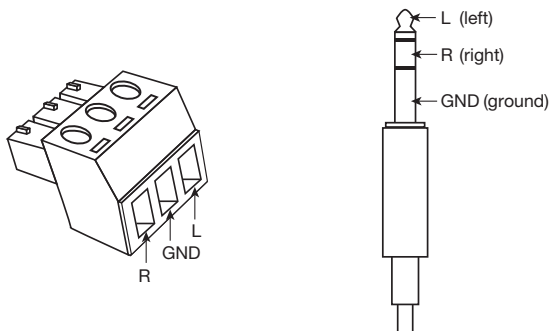

REMOTE CONTROL

1.- : on/StandBy amplifier button.

NOTE: the amplifier will switch to StandBy when it detects no signal on its inputs for 10 minutes. To activate it again you need to press the button  on the remote control.

2.- **EQ:** allows you to select between the following equalisations: FLAT (no equalisation), ROCK, POP, CLASSIC or JAZZ.

3.- **+/-:** amplifier volume controls.

4.- **⏮/⏭:** in USB and Bluetooth mode, a short press of these buttons allows you to select the Previous/Next song that is currently playing. Only in USB mode, a long press on these buttons allows you to Rewind/Fast Forward the playback.

5.- **MODE:** press this button successively to switch between modes: Bluetooth, AUX and USB. USB mode will also be activated when you insert the device into the USB port.

6.- **🔄:** in USB mode, select the repeat mode:

- REPEAT ONE: repeats 1 song.
- REPEAT ALL: repeats everything.

7.- **🔇:** turns the audio output on/off.

8.- **▶||:** in USB and Bluetooth mode, allows you to start/pause playback. In AUX mode, turns the audio output on/off.

9.- **🔗 PAIR:** button for pairing an audio transmitter device via Bluetooth. If it is already paired with another device, pressing this button will unpair and wait for it to be paired again.

10.- **🎲:** in USB mode, select play mode:

- RANDOM ON: plays all songs in random order.
- RANDOM OFF: plays all songs in playback order.

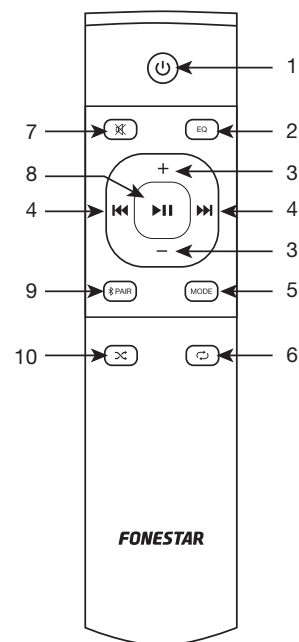

OPERATION

Select the operating mode using the MODE button on the remote control. The speaker will indicate the mode name by means of a voice-over.

NOTE: the equipment will switch to StandBy when it detects no signal on its inputs for 10 minutes. To activate it again you need to press the button  on the remote control.

BLUETOOTH MODE

- Select BLUETOOTH mode on the **KS-12B**. The voice-over will say BLUETOOTH MODE.
- Open the Bluetooth settings screen on your smartphone or tablet to pair the **KS-12B**. Locate and select the KS-12B device and pair with it. The voice-over will say BLUETOOTH CONNECTED.

NOTE: this amplifier stores the last connected device in memory. You do not need to perform the pairing process if the same device is connected.

If it is already paired with another device that remains within bluetooth range and you want to unpair it, press the PAIR button. The **KS-12B** will unpair the device and wait to be paired again. The voice-over will say CONNECTING BLUETOOTH.

- Select the music on your smartphone/tablet and start playback.
- Make sure your smartphone/tablet is loud enough to be heard through the speakers. This allows you to control the volume from the amplifier itself at a later time without having to operate any other equipment.

AUX MODE

- Connect the device via the AUDIO IN (AUX) stereo input and press the MODE button to select AUX mode. The voice-over will say AUX MODE.
- Activate the audio device (player, mixer, PC, smartphone, etc.) connected to the input and start playback.
- Make sure that the signal from your audio device is loud enough to be heard through the speakers. This allows you to control the volume from the amplifier itself at a later time without having to operate any other equipment.

USB MODE

- Connect the USB device and the mode will be activated automatically. If the USB device was already connected press the MODE button to select the USB mode. The voice-over will say USB MODE.
- Playback will start automatically once this mode is activated.

CONNECTION

IMPORTANT: it is important that the active speaker is properly cooled so make sure that the location where it is installed has access to airflow.

- Make connections with all equipment turned off.
- Set the maximum volume (50% or 100%) and the operating mode (mono or stereo). For more information, read the section RECOMMENDATIONS FOR LOUDSPEAKERS PLACEMENT.

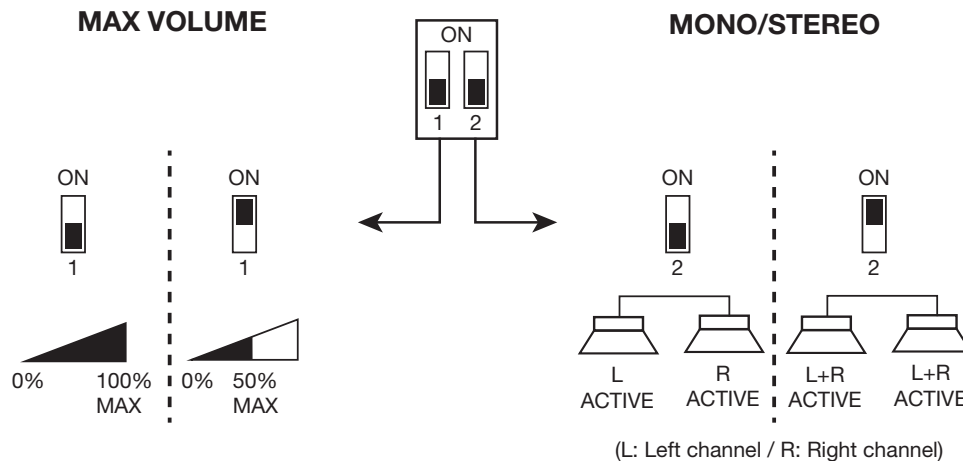

- Connect the AUX or USB signal sources to the corresponding input. And connect the remote control IR receiver (mandatory).
- Connect the active speaker's power cable without having the adaptor connected to the mains.
- Install the IR receiver in a visible place and the speaker in the ceiling by connecting both speakers via the R SPK connector. Connect the R- with the passive speaker's black wire and R+ with the red wire.

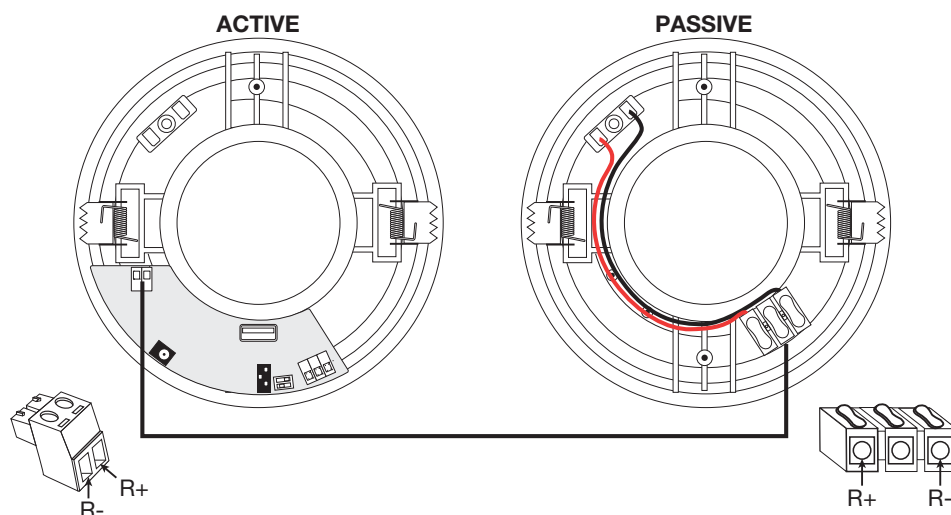

- Connect the power and turn on the equipment. First the power sources and finally the **KS-12B** sound kit.
- IMPORTANT:** it is recommended to switch off the device when not in use to save energy and extend the service life of the device.

RECOMMENDATIONS FOR LOUDSPEAKER PLACEMENT

- If the audio setting is stereo:
 - Never place speakers of different channels (R and L) in different rooms.
 - Install the speakers in the proper position, relative to the listener position. The active speaker will play audio over the left channel and the passive speaker will play audio over the right channel.
- For in-ceiling placement of stereo speakers, it is recommended to place the ceiling speakers at the same distance from each wall, along the length of the room and at least 2 metres apart to achieve the best stereo separation effect.
- If the loudspeakers are going to be within 2 metres of each other, consider placing one loudspeaker in that room and the other(s) in another room. In this case, it will be necessary to set the audio to MONO.

TECHNICAL SPECIFICATIONS

	KS-12B
FEATURES	Pair of coaxial ceiling loudspeakers. Active loudspeaker with integrated amplifier and passive loudspeaker output. Bluetooth receiver. USB player. Line input. Automatic standby function after 10 minutes without audio signal. 5 selectable EQs. Frameless protective aluminium grille. Remote control included.
BLUETOOTH	Bluetooth 5.3 Transmission distance 10 m
AMPLIFIER	2 x 20 W RMS
LOUDSPEAKERS	Coaxial: 6" woofer and 1" tweeter (active and passive) @8 Ω ABS casing Frameless round aluminum grille
RESPONSE	60-20,000 Hz
INPUTS	1 stereo aux, euroblock
S/N RATIO	92 dB
CONTROLS	Volume limiter (50% and 100%) Stereo/mono selector 5 Equalizations USB playback mode (random, repeat all, repeat 1)
POWER SUPPLY	24 V DC, 3 A including adapter
DIMENSIONS	Loudspeakers: 185 mm Ø x 75 mm depth Cut-out hole: 170 mm Ø
ACCESSORIES	5 m speaker cable Remote control receiver extension cable 1 m Batteries for the remote control

SIMPLIFIED EU DECLARATION OF CONFORMITY

FONESTAR SISTEMAS S.A. hereby declares that Pair of Bluetooth® ceiling loudspeakers KS-12B comply with the Directive 2014/53/EU.

The complete text of the EU Declaration of Conformity is available at the following internet address:
fonestar.com/KS-12B

DESCRIPCIÓN

- Kit de sonido ideal para oficinas u hogar, en habitaciones de tamaño medio, cocinas, etc., compuesto de altavoz activo y altavoz pasivo, con altavoces coaxiales con woofer de 6" y tweeter de 1".
- Dispone de varias fuentes de audio: receptor Bluetooth, reproductor USB y entrada auxiliar; ampliando sus posibilidades y permitiendo disfrutar de la música con un sonido potente y sin distorsión.
- Con limitador de volumen máximo al 50%, estableciendo un límite para asegurar que no se producen molestias. Además, tiene selector mono/estéreo para diferentes configuraciones.
- El control se realiza mediante el mando a distancia incluido.

CONTROLES Y FUNCIONES

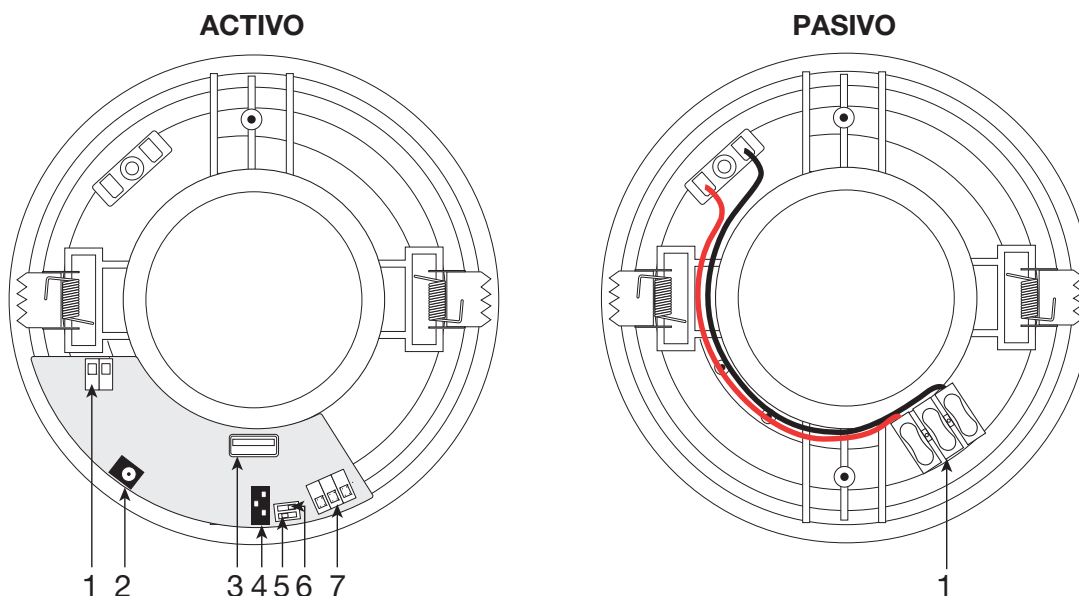

- 1.- **R SPK:** en el altavoz activo, salida de altavoces para la conexión del altavoz pasivo, conector euroblock. En el altavoz pasivo, entrada de audio.
- 2.- **POWER IN:** conexión de alimentación para el adaptador de corriente suministrado de 24 V CC, 3 A.
- 3.- **USB:** puerto USB para la conexión de dispositivos de almacenamiento USB.
- 4.- **IR IN:** puerto de conexión para el receptor IR del mando a distancia, conector jack 3'5 mm.
IMPORTANTE: es obligatorio conectar el receptor IR de mando a distancia. De no ser así, el altavoz reproducirá pitidos avisando que no está conectado.
- 5.- **STEREO/MONO:** microinterruptor 2 para la configuración del funcionamiento del audio: mono o estéreo.
 - a.- **MONO** (posición ON): ambos altavoces reproducirán el mismo audio mezclando los canales derecho (R) e izquierdo (L) del audio a reproducir.
 - b.- **STEREO:** cada altavoz reproducirá un canal del audio. El altavoz activo, el canal izquierdo (L) y el pasivo, el canal (R).
- 6.- **100%-50%:** microinterruptor 1 para la configuración del volumen máximo del audio (limitador): 50% (posición ON) o 100%.
- 7.- **AUDIO IN:** entrada de audio auxiliar estéreo, conector euroblock. Conecte el canal derecho en la R, el canal izquierdo en L y la malla en GND.

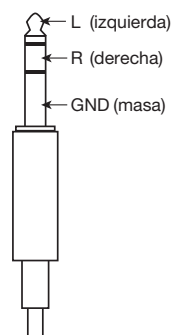
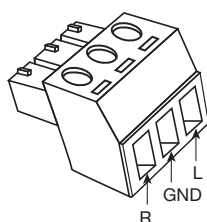

MANDO A DISTANCIA

- 1.- : botón de encendido/StandBy del amplificador.

NOTA: el equipo pasará a Standby cuando no detecte señal en sus entradas durante 10 minutos. Para activarlo de nuevo deberá pulsar el botón  del mando a distancia.

- 2.- **EQ:** permite seleccionar entre las diferentes ecualizaciones: FLAT (sin ecualización), ROCK, POP, CLASSIC o JAZZ.
- 3.- **+/-:** controles de volumen del amplificador.
- 4.- **⏮ / ⏭:** en modo USB y Bluetooth, una pulsación corta de estos botones permite seleccionar la canción anterior/siguiente a la que se esté reproduciendo en ese momento. Sólo en modo USB, una pulsación larga de estos botones permite realizar un retroceso/avance rápido de la reproducción.
- 5.- **MODE:** pulse este botón sucesivamente para ir cambiando entre los diferentes modos: Bluetooth, AUX y USB. El modo USB también se activará al insertar el dispositivo en el puerto USB.
- 6.- **🔄:** en modo USB, selecciona el modo de repetición:
 - REPEAT ONE: repite 1 canción.
 - REPEAT ALL: repite todo.
- 7.- **🔇:** activa/desactiva la salida de audio.
- 8.- **▶||:** en modo USB y Bluetooth, permite iniciar/pausar la reproducción. En modo AUX, activa/desactiva la salida de audio.
- 9.- **🔗 PAIR:** botón para vincular un dispositivo transmisor de audio por Bluetooth. Si ya está vinculado con otro dispositivo, pulsando este botón se desvinculará y quedará esperando a ser vinculado de nuevo.
- 10.- **🎲:** en modo USB, selecciona el modo de reproducción:
 - RANDOM ON: reproduce todas las canciones en orden aleatorio.
 - RANDOM OFF: reproduce todas las canciones en orden.

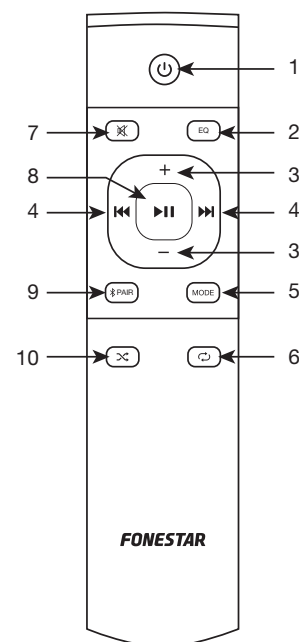

FUNCIONAMIENTO

Seleccione el modo de funcionamiento mediante el botón MODE del mando a distancia, el altavoz indicará el nombre del modo mediante una locución.

NOTA: el equipo pasará a Standby cuando no detecte señal en sus entradas durante 10 minutos. Para activarlo de nuevo deberá pulsar el botón  del mando a distancia.

MODO BLUETOOTH

- Seleccione el modo BLUETOOTH en el **KS-12B**. La locución dirá BLUETOOTH MODE.
- Abra la pantalla de configuración de Bluetooth de su smartphone o tablet para vincular el **KS-12B**. Busque y seleccione el dispositivo KS-12B y vincúlese a él. La locución dirá BLUETOOTH CONNECTED (BLUETOOTH CONECTADO).

NOTA: este amplificador recuerda el último dispositivo conectado. Por lo que, si es el mismo dispositivo, no necesitará realizar este el proceso de vinculación.

Si ya está vinculado a otro dispositivo que permanece en el área de alcance del bluetooth y desea desvincularlo, pulse el botón PAIR. El **KS-12B** desvinculará el dispositivo y quedará esperando a ser vinculado de nuevo. La locución dirá CONNECTING BLUETOOTH (CONECTANDO BLUETOOTH).

- Seleccione la música en su smartphone/tablet e inicie la reproducción.
- Asegúrese de que su smartphone/tablet tiene un volumen suficiente para poder ser escuchado a través de los altavoces. De este modo, podrá controlar el volumen desde el propio amplificador con posterioridad sin tener que manipular ningún otro equipo.

MODO AUX

- Conecte el dispositivo mediante la entrada estéreo AUDIO IN (AUX) y pulse el botón MODE para seleccionar el modo AUX. La locución dirá AUX MODE.
- Active el dispositivo de audio (reproductor, mesa de mezclas, PC, smartphone, etc.) conectado e inicie la reproducción.

- Asegúrese de que la señal de su dispositivo de audio tiene un volumen suficiente para poder ser escuchado a través de los altavoces. De este modo, podrá controlar el volumen desde el propio amplificador con posterioridad sin tener que manipular ningún otro equipo.

MODO USB

- Conecte el dispositivo USB y el modo se activará automáticamente. Si el dispositivo USB ya estaba conectado pulse el botón MODE para seleccionar el modo USB. La locución dirá USB MODE.
- Una vez activado este modo la reproducción se iniciará automáticamente.

CONEXIÓN

IMPORTANTE: es importante que el altavoz activo refrigerere correctamente para ello asegúrese que el lugar donde está instalado tiene acceso a un flujo de aire.

- Realice las conexiones con todos los equipos apagados.
- Configure el volumen máximo (50% o 100%) y el modo de funcionamiento (mono o estéreo). Para más información lea el apartado RECOMENDACIONES PARA COLOCAR LOS ALTAVOCES.

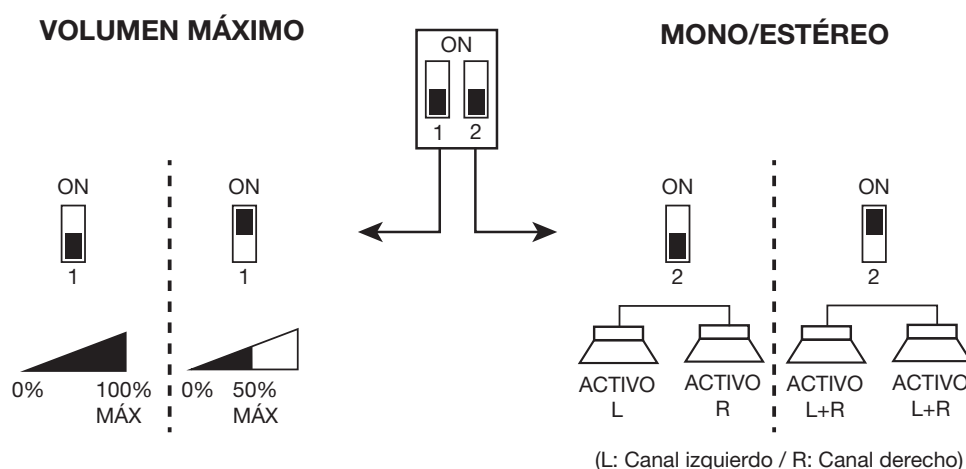

- Conecte las fuentes de señal AUX o USB a la entrada correspondiente. Y conecte el receptor IR de mando a distancia (obligatorio).
- Conecte el cable de alimentación del altavoz activo sin tener el adaptador conectado a la corriente.
- Instale el receptor IR en un lugar visible y los altavoces en el techo conectando ambos altavoces mediante el conector R SPK. Conecte el R- con cable negro del altavoz pasivo y R+ con el cable rojo.

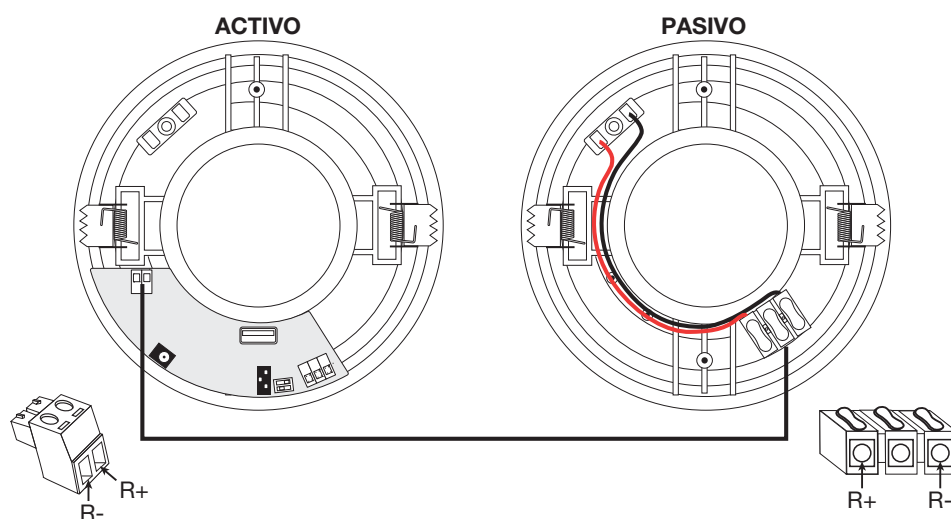

- Conecte la alimentación de los equipos y enciéndalos. Primero las fuentes y, por último, el kit de sonido **KS-12B**.

IMPORTANTE: se recomienda apagar el dispositivo cuando no esté en uso para ahorrar energía y prolongar la vida útil.

RECOMENDACIONES PARA COLOCAR LOS ALTAVOCES

- Si la configuración de audio es estéreo:
 - Nunca coloque los altavoces de canales diferentes (R y L) en distintas estancias.
 - Instale los altavoces en la posición adecuada, respecto a la posición del oyente. El altavoz activo reproducirá el canal izquierdo y el pasivo el canal derecho.
- Para la colocación en el techo de altavoces estéreo se recomienda colocar los altavoces de techo a la misma distancia de cada pared, a lo largo de la habitación y al menos a 2 metros de distancia entre ellos para obtener el mejor efecto de separación estéreo.
- Si los altavoces van a estar a menos de 2 metros de distancia entre sí, considere la posibilidad de colocar un único altavoz en esa estancia y el otro/otros en otra estancia. En este caso, será necesario configurar el audio MONO.

ESPECIFICACIONES TÉCNICAS

	KS-12B
CARACTERÍSTICAS	Pareja de altavoces coaxiales de techo. Altavoz activo con amplificador integrado y salida para altavoz pasivo. Receptor Bluetooth. Reproductor USB. Entrada de línea. Función de Standby automático tras 10 minutos sin señal de audio. 5 ecualizaciones seleccionables. Rejilla protectora de aluminio sin marco. Incluye mando a distancia.
BLUETOOTH	Bluetooth 5.3 Distancia de transmisión 10 m
AMPLIFICADOR	2 x 20 W RMS
ALTAVOCES	Coaxial: woofer 6" y tweeter 1" (activo y pasivo) @8 Ω Cuerpo ABS Rejilla redonda de aluminio sin marco
RESPUESTA	60-20.000 Hz
ENTRADAS	1 auxiliar estéreo, euroblock
RELACIÓN SEÑAL/RUIDO	92 dB
CONTROLES	Limitador de volumen (50% y 100%) Selector estéreo/mono 5 ecualizaciones Modo de reproducción USB (random, repeat all, repeat 1)
ALIMENTACIÓN	24 V CC, 3 A con adaptador incluido
MEDIDAS	Altavoces: 185 mm Ø x 75 mm fondo Orificio de corte: 170 mm Ø
ACCESORIOS	Cable altavoz 5 m Cable extensor del receptor mando a distancia 1 m Pilas para mando a distancia

DECLARACIÓN UE DE CONFORMIDAD SIMPLIFICADA

Por la presente, FONESTAR SISTEMAS S.A. declara que la pareja de altavoces de techo Bluetooth® KS-12B es conforme con la Directiva 2014/53/UE.

El texto completo de la declaración UE de conformidad está disponible en la dirección internet siguiente: fonestar.com/KS-12B

DESCRIPTION

- Kit audio idéal pour une utilisation au bureau ou à la maison, dans des pièces de taille moyenne, des cuisines, etc., composé d'un haut-parleur actif et d'un haut-parleur passif, avec des haut-parleurs coaxiaux dotés d'un woofer de 6" et tweeter 1".
- Il dispose de plusieurs sources audio : récepteur Bluetooth, lecteur USB et entrée auxiliaire ; ce qui élargit ses possibilités et vous permet d'apprécier la musique avec un son puissant sans distorsion.
- Avec un limiteur de volume maximum à 50 %, il fixe une limite pour garantir qu'il n'y a pas de perturbation. En plus, il dispose d'un sélecteur mono/stéréo pour différentes configurations.
- Le contrôle s'effectue via la télécommande incluse.



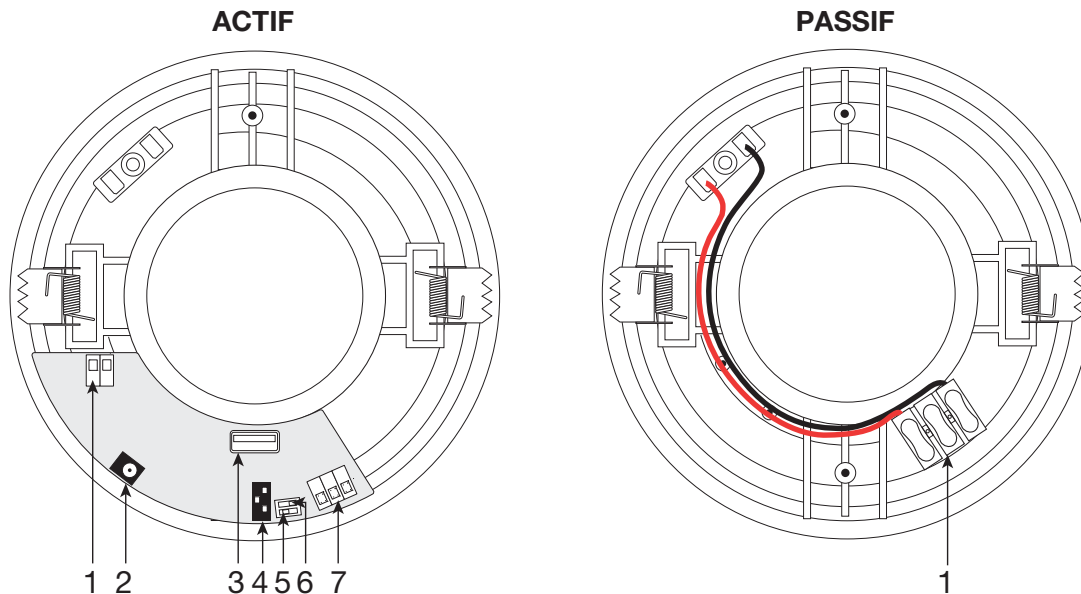



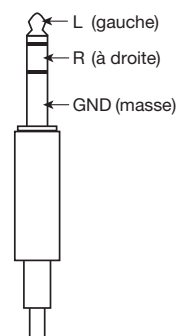
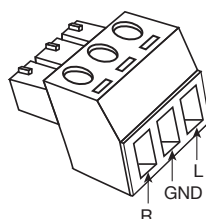

CONTRÔLES ET FONCTIONS



- 1.- **R SPK** : sur le haut-parleur actif, sortie haut-parleur pour la connexion du haut-parleur passif, connecteur euroblock. Sur le haut-parleur passif, entrée audio.
- 2.- **POWER IN** : entrée de l'alimentation pour l'adaptateur de courant livré de 24 V CC, 3 A.
- 3.- **USB** : port de connexion de dispositifs de stockage USB.
- 4.- **IR IN** : port de connexion avec récepteur IR de la télécommande, connecteur jack 3'5 mm.
IMPORTANT : il est obligatoire de connecter le récepteur IR de la télécommande. Si ce n'est pas le cas, le haut-parleur émet un signal sonore pour avertir qu'il n'est pas connecté.
- 5.- **STEREO/MONO** : micro-interrupteur 2 pour le réglage de l'opération audio : mono ou stéréo.
 - a.- **MONO** (position ON) : les deux haut-parleurs diffusent le même son en mélangeant les canaux droit (R) et gauche (L) de l'audio à diffuser.
 - b.- **STEREO** : chaque haut-parleur diffuse un canal audio. Le haut-parleur actif, le canal gauche (L) et le haut-parleur passif, le canal (R).
- 6.- **100%-50%** : micro-interrupteur 1 permet de régler le volume audio maximum (limiteur) : 50% (position ON) ou 100%.
- 7.- **AUDIO IN** : entrée audio auxiliaire stéréo, connecteur euroblock. Connecter le canal droit à R, le canal gauche à L et le blindage à GND.



TÉLÉCOMMANDE

- 1.-  : bouton de mise en marche/StandBy de l'amplificateur.
N.B. : l'amplificateur se met en StandBy lorsqu'aucun signal n'est détecté à ses entrées pendant 10 minutes. Pour l'activer à nouveau, vous devez appuyer sur le bouton  de la télécommande.
- 2.- **EQ** : vous permet de choisir parmi les différentes égalisations : FLAT (sans égalisation), ROCK, POP, CLASSIC ou JAZZ.
- 3.- +/- : contrôle du volume de l'amplificateur.
- 4.-  /  : en mode USB et Bluetooth, une courte pression sur ces boutons permet de sélectionner le morceau précédent/suivant le morceau en cours de lecture. En mode USB uniquement, une pression longue sur ces boutons permet une lecture rapide en avant/en arrière.
- 5.- **MODE** : appuyez successivement sur ce bouton pour passer d'un mode à l'autre : Bluetooth, AUX et USB. Le mode USB est également activé lorsque l'appareil est inséré dans le port USB.
- 6.-  : en mode USB, sélectionnez le mode de répétition :
 - REPEAT ONE : répète 1 chanson.
 - REPEAT ALL : répète tout.
- 7.-  : active/désactive la sortie audio.
- 8.-  : en mode USB et Bluetooth, permet de démarrer et de mettre en pause la lecture. En mode AUX active/désactive la sortie audio.
- 9.-  **PAIR** : bouton pour relier un dispositif de transmission audio Bluetooth. S'il est déjà relié avec un autre appareil, une pression sur ce bouton le dissociera et attendra d'être apparié à nouveau.
- 10.-  : en mode USB, sélectionne le mode de lecture :
 - RANDOM ON : lit toutes les chansons de manière aléatoire.
 - RANDOM OFF : lit toutes les chansons dans l'ordre.

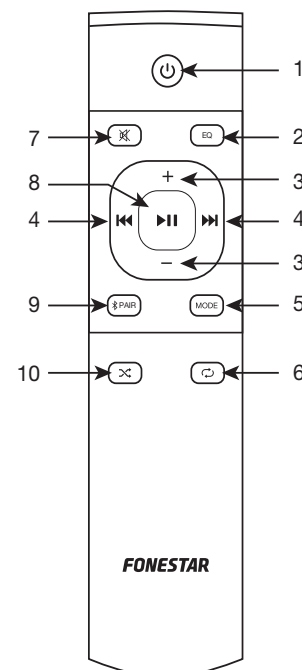

FONCTIONNEMENT

Sélectionnez le mode de fonctionnement à l'aide de la touche MODE de la télécommande, le haut-parleur indique vocalement le nom du mode.

N.B. : l'amplificateur se met en StandBy lorsqu'aucun signal n'est détecté à ses entrées pendant 10 minutes. Pour l'activer à nouveau, vous devez appuyer sur le bouton  de la télécommande.

MODO BLUETOOTH

- Sélectionnez le mode BLUETOOTH sur le **KS-12B**. La voix off indiquera BLUETOOTH MODE.
- Ouvrez l'écran des paramètres Bluetooth sur votre smartphone ou votre tablette pour coupler le périphérique Bluetooth avec l'appareil **KS-12B**. Recherchez et sélectionnez le dispositif KS-12B et créez un lien vers celui-ci. La voix off dira BLUETOOTH CONNECTED (BLUETOOTH CONNECTÉ).

N.B. : cet amplificateur se souvient du dernier appareil connecté. Par conséquent, s'il s'agit du même appareil, vous n'aurez pas besoin d'effectuer ce processus d'appairage.

Si vous êtes déjà apparié à un autre appareil qui reste à portée Bluetooth et que vous souhaitez le désappairer, appuyez sur le bouton PAIR. Le **KS-12B** se déconnectera de l'appareil et attendra d'être reconnecté. La voix off dira CONNECTING BLUETOOTH (BLUETOOTH EN COURS DE CONNEXION).

- Sélectionnez la musique sur votre smartphone/tablette et lancez la lecture.
- Assurez-vous que votre smartphone/tablette est un volume suffisamment fort pour être écouté dans les haut-parleurs. De cette façon, vous pouvez contrôler ultérieurement le volume à partir de l'amplificateur lui-même, sans avoir à manipuler d'autres équipements.

MODE AUX

- Connectez l'appareil via l'entrée stéréo AUDIO IN (AUX) et appuyez sur la touche MODE pour sélectionner le mode AUX. La voix off indiquera AUX MODE.
- Activez le périphérique audio (lecteur, mixeur, PC, smartphone, etc.) connecté et lancez la lecture.

- Assurez-vous que votre signal de votre appareil audio est un volume suffisamment fort pour être écouté dans les haut-parleurs. De cette façon, vous pouvez contrôler ultérieurement le volume à partir de l'amplificateur lui-même, sans avoir à manipuler d'autres équipements.

MODE USB

- Connectez le dispositif USB et le mode sera activé automatiquement. Si le dispositif USB était déjà connecté, appuyez sur le bouton MODE pour sélectionner le mode USB. La voix off indiquera USB MODE.
- Une fois le mode activé, la lecture commence automatiquement.

CONNEXION

IMPORTANT : il est important que le haut-parleur actif soit correctement refroidi, il faut donc s'assurer que l'endroit où il est installé dispose d'une circulation d'air.

- Effectuez les connexions avec tous les appareils éteints.
- Réglez le volume maximum (50% ou 100%) et le mode de fonctionnement (mono ou stéréo). Pour plus d'informations, voir la section RECOMMANDATIONS POUR L'EMPLACEMENT DES HAUT-PARLEURS.

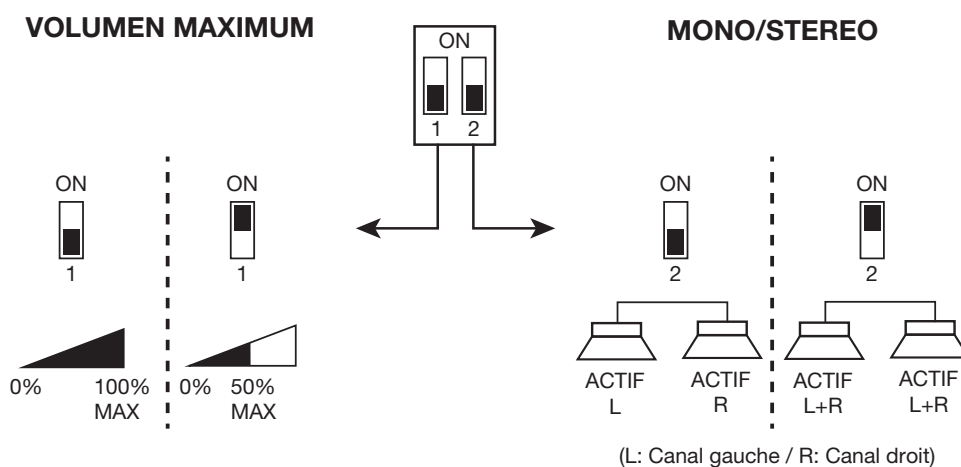

- Connectez les sources de signaux AUX ou USB à l'entrée correspondante. Connectez également le récepteur IR de la télécommande (obligatoire).
- Branchez le cordon d'alimentation de l'enceinte active sans que l'adaptateur soit connecté à l'alimentation électrique.
- Installez le récepteur IR dans un endroit visible et les enceintes au plafond en connectant les deux enceintes via le connecteur R SPK. Connectez R- au fil noir du haut-parleur passif et R+ au fil rouge.

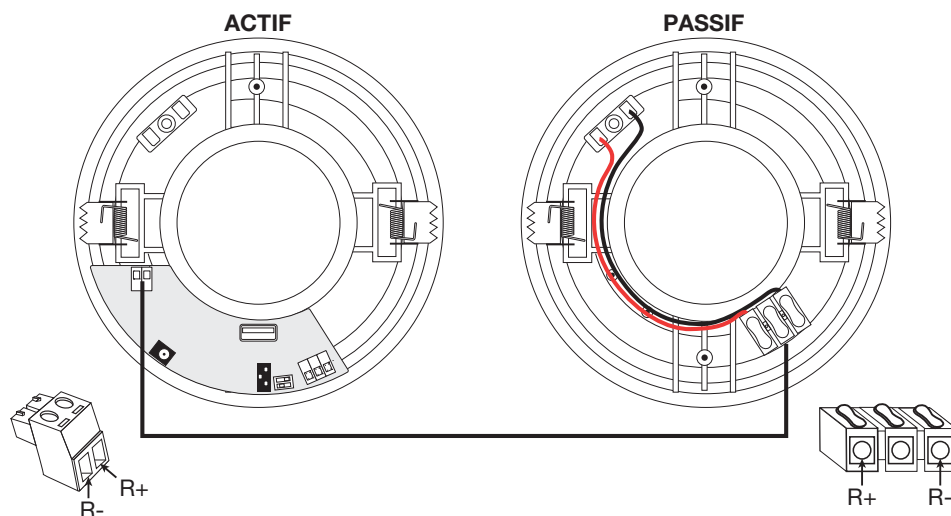

- Branchez l'alimentation des appareils et allumez les. D'abord les sources et enfin le kit de son **KS-12B**.
- IMPORTANT** : il est recommandé d'éteindre l'appareil lorsqu'il n'est pas utilisé afin d'économiser de l'énergie et de prolonger la durée de vie de l'appareil.

RECOMMANDATIONS POUR LE PLACEMENT DES HAUT-PARLEURS

- Si la configuration audio est stéréo :
 - Ne placez jamais de haut-parleurs de canaux différents (R et L) dans des lieux différents.
 - Installez les enceintes dans la position appropriée, par rapport à la position de l'auditeur. Le haut-parleur actif émet sur le canal gauche et le haut-parleur passif, le canal droit.
- Pour le placement des enceintes stéréo dans le plafond, il est recommandé de placer les enceintes de plafond à la même distance de chaque mur, à travers la pièce et à au moins 2 mètres de distance pour obtenir le meilleur effet de séparation stéréo.
- Si les haut-parleurs sont situés à moins de 2 mètres les uns des autres, envisagez de placer un haut-parleur dans cette pièce et le ou les autres dans une autre pièce. Dans ce cas, il sera nécessaire de régler l'audio sur MONO.

SPÉCIFICATIONS TECHNIQUES

	KS-12B
CARACTÉRISTIQUES	Paire de haut-parleurs coaxiaux de plafond. Haut-parleur actif avec amplificateur intégré et sortie pour haut-parleur passif. Récepteur Bluetooth. Lecteur USB. Fonction de mise en veille automatique après 10 minutes sans signal audio. 5 pré-égalisations sélectionnables. Grille de protection en aluminium sans cadre. Télécommande.
BLUETOOTH	Bluetooth 5.3 Distance de transmission 10 m
AMPLIFICATEUR	2 x 20 W RMS
HAUT-PARLEURS	Coaxial : woofer 6" et tweeter 1" (actif et passif) @8 Ω Corps en ABS Grille ronde en aluminium sans cadre
RÉPONSE	60-20.000 Hz
ENTRÉES	1 auxiliaire stéréo, euroblock
RAPPORT SIGNAL/BRUIT	92 dB
CONTRÔLES	Limiteur de volume (50% ET 100%) Sélecteur stéréo/mono 5 pré-égalisations Mode de lecture USB (random, repeat all, repeat 1)
ALIMENTATION	24 V CC, 3 A avec adaptateur inclus
DIMENSIONS	Haut-parleurs : 185 mm Ø x 75 mm de profondeur Orifice de coupe : 170 mm Ø
ACCÉSSOIRES	Câble de haut-parleur 5 m Câble d'extension du récepteur de la télécommande 1 m Piles pour la télécommande

DÉCLARATION UE DE CONFORMITÉ SIMPLIFIÉE

FONESTAR SISTEMAS S.A. déclare que la paire de haut-parleurs de plafond Bluetooth® KS-12B est conforme à la Directive 2014/53/UE.

Le texte complet de la déclaration UE de conformité est disponible à l'adresse internet suivante fonestar.com/KS-12B

DESCRIÇÃO

- Kit de som ideal para escritórios ou para o lar, em divisões de média dimensão, cozinhas, etc., composto por coluna ativa e coluna passiva, com altifalantes coaxiais com woofer de 6" e tweeter de 1".
- Dispõe de várias fontes de áudio, recetor Bluetooth, reproduutor USB e entrada auxiliar, ampliando as suas possibilidades e permitindo desfrutar da música com um som potente e sem distorção.
- Com limitador de volume máximo a 50%, estabelece um limite para garantir que não se torna incómodo. Inclui ainda um seletor mono/estéreo para diferentes configurações.
- O controlo é efetuado através do comando à distância incluído.

CONTROLOS E FUNÇÕES

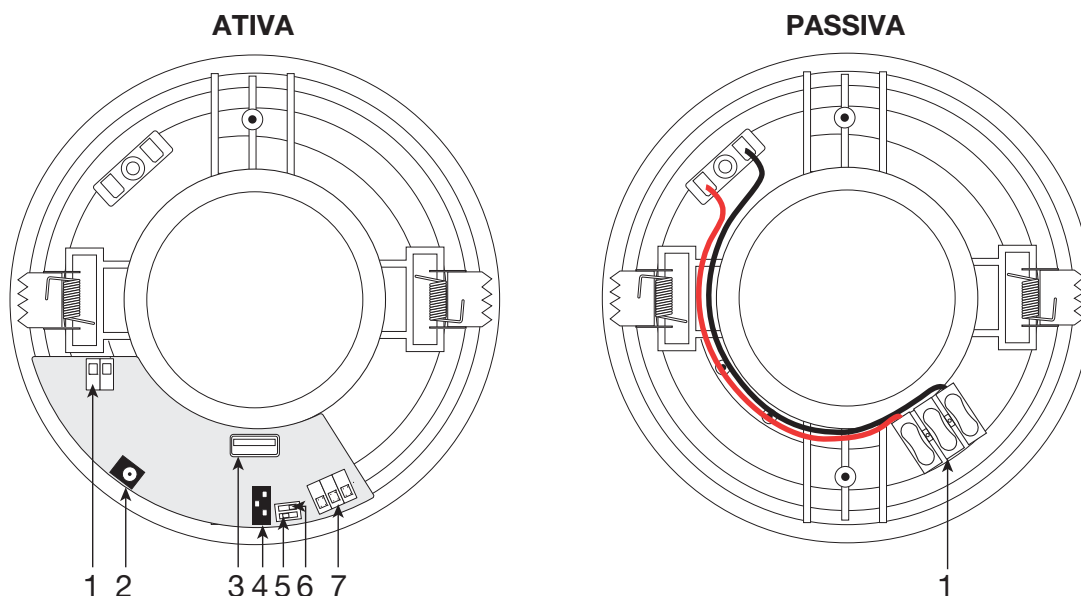

- **R SPK:** na coluna ativa, saída de colunas para ligar a coluna passiva, conetor euroblock. Na coluna passiva, entrada de áudio.
- **POWER IN:** ligação de alimentação para o adaptador de corrente fornecido de 24 V CC, 3 A.
- **USB:** porta USB para ligar dispositivos de armazenamento USB.
- **IR IN:** porta de ligação para o recetor IR do comando à distância, conetor jack 3,5 mm.
IMPORTANTE: é obrigatório ligar o recetor IR do comando à distância. Caso contrário, a coluna não irá emitir silvos como aviso de que não está ligado.
- **STEREO/MONO:** micro-interruptor 2 para configurar o funcionamento do áudio: mono ou estéreo.
 - **MONO** (posição ON): ambas as colunas irão reproduzir o mesmo áudio misturando os canais direito (R) e esquerdo (L) do áudio a reproduzir.
 - **STEREO:** cada coluna irá reproduzir um canal de áudio. A coluna ativa reproduz o canal esquerdo (L) e a passiva reproduz o canal direito (R).
- **100%-50%:** micro-interruptor 1 para configurar o volume máximo do áudio (limitador): 50% (posição ON) ou 100%.
- **AUDIO IN:** entrada de áudio auxiliar estéreo, conetor euroblock. Ligue o canal direito na R, o canal esquerdo na L e a malha na GND.

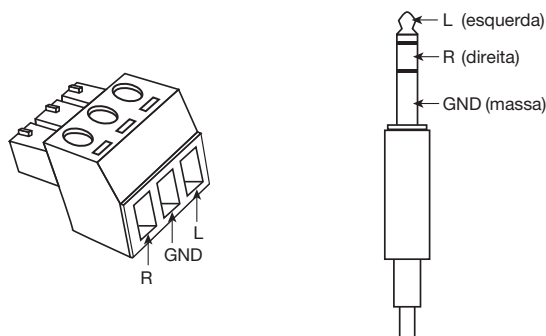

COMANDO À DISTÂNCIA

1.- **⏻**: botão para ligar/Standby do amplificador.

NOTA: o equipamento irá entrar em StandBy quando não detetar sinal nas entradas durante 10 minutos. Para voltar a ativar deve pressionar o botão **⏻** do comando à distância.

2.- **EQ**: permite seleccionar entre as diferentes equalizações: FLAT (sem equalização), ROCK, POP, CLASSIC ou JAZZ.

3.- **+/-**: controlos de volume do amplificador.

4.- **⏮/⏭**: em modo de USB e Bluetooth, um toque rápido nestes botões permite seleccionar a faixa anterior/seguinte à que estiver em reprodução no momento. Só em modo de USB, um toque prolongado nestes botões permite efetuar um recuo/avanço rápido na reprodução.

5.- **MODE**: pressione este botão sucessivamente para ir alternando entre os diferentes modos: Bluetooth, AUX e USB. O modo USB também será ativado ao introduzir o dispositivo na porta USB.

6.- **🔄**: em modo de USB, selecciona o modo de reprodução:

- REPEAT ONE: repete 1 faixa.
- REPEAT ALL: repete tudo.

7.- **🔇**: ativa/desativa a saída de áudio.

8.- **▶||**: em modo de USB e Bluetooth, permite iniciar e fazer pausa na reprodução. Em modo AUX: ativa/desativa a saída de áudio.

9.- **🔗 PAIR**: botão para emparelhar um dispositivo transmissor de áudio por Bluetooth. Se já estiver emparelhado com outro dispositivo, ao pressionar este botão irá desemparelhar e ficará a aguardar ser emparelhado novamente.

10.- **🎲**: em modo de USB, selecciona o modo de reprodução:

- RANDOM ON: reproduz todas as faixas de forma aleatória.
- RANDOM OFF: reproduz todas as faixas por ordem.

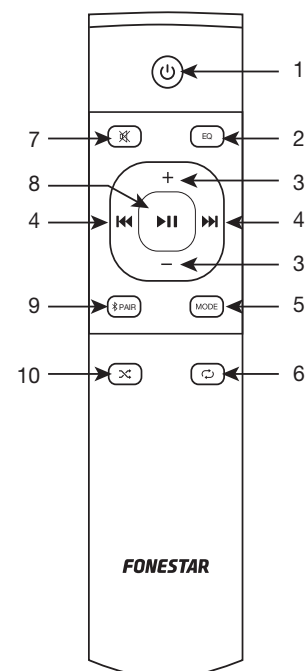

FUNCIONAMENTO

Selecione o modo de funcionamento usando o botão MODE do comando à distância, a coluna irá indicar o nome do modo numa reprodução em inglês.

NOTA: o equipamento entra em Standby quando não deteta sinal nas entradas durante 10 minutos. Para voltar a ativar, pressione novamente o botão **⏻** do comando à distância.

MODO BLUETOOTH

- Selecione o modo BLUETOOTH no **KS-12B**. A reprodução dirá BLUETOOTH MODE.
- Abra o ecrã de configuração de Bluetooth do seu smartphone ou tablet para emparelhar o **KS-12B**. Pesquise e selecione o dispositivo KS-12B e emparelhe com ele. A reprodução dirá BLUETOOTH CONNECTED (BLUETOOTH LIGADO).

NOTA: este amplificador memoriza o último dispositivo ligado. Pelo que, se for o mesmo dispositivo, não será necessário repetir este processo de emparelhamento.

Caso já esteja emparelhado com outro dispositivo que permaneça na área de alcance do bluetooth e deseje desemparelhar, pressione o botão PAIR. O **KS-12B** irá desemparelhar esse dispositivo e ficará a aguardar ser emparelhado novamente. A reprodução dirá CONNECTING BLUETOOTH (A LIGAR BLUETOOTH).

- Selecione a música no seu smartphone/tablet e inicie a reprodução.
- Certifique-se de que o volume do seu smartphone/tablet é suficiente para poder ser ouvido através das colunas. Deste modo, agora poderá controlar o volume a partir do próprio amplificador sem ter de manipular mais nenhum equipamento.

MODO AUX

- Ligue o dispositivo através da entrada estéreo AUDIO IN (AUX) e pressione o botão MODE para seleccionar o modo AUX. A reprodução dirá AUX MODE.

- Ative o dispositivo de áudio (reprodutor, mesa de mistura, PC, smartphone, etc.) ligado e inicie a reprodução.
- Certifique-se de que o sinal do seu dispositivo de áudio tem volume suficiente para poder ser ouvido através das colunas. Deste modo, agora poderá controlar o volume a partir do próprio amplificador sem ter de manipular mais nenhum equipamento.

MODO USB

- Ligue o dispositivo USB e o modo será ativado automaticamente. Se o dispositivo USB já estava ligado, pressione o botão MODE para selecionar o modo USB. A reprodução dirá USB MODE.
- Uma vez ativado o modo, a reprodução irá iniciar automaticamente.

LIGAÇÃO

IMPORTANTE: é importante haver uma correta refrigeração da coluna ativa, pelo que deve certificar-se de existe fluxo de ar no local da sua instalação.

- Efetue as ligações com todos os equipamentos desligados.
- Configure o volume máximo (50% ou 100%) e o modo de funcionamento (mono ou estéreo). Para mais informação, leia a secção RECOMENDAÇÕES PARA COLOCAR AS COLUNAS.

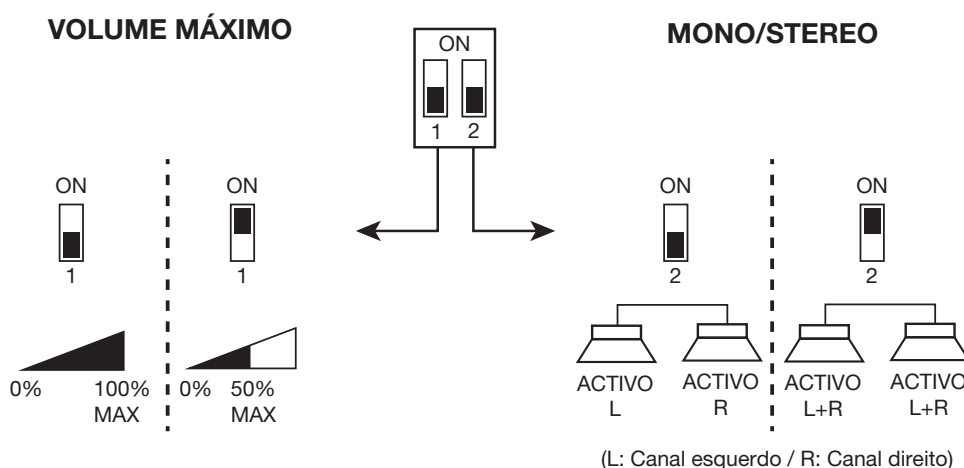

- Ligue as fontes de sinal AUX ou USB na entrada correspondente. E ligue o recetor IR de comando à distância (obrigatório).
- Ligue o cabo de alimentação da coluna ativa sem ter o adaptador ligado à corrente.
- Instale o recetor IR num local visível e as colunas no teto ligando ambas as colunas através do conetor R SPK. Ligue o R- com o cabo negro da coluna passiva e o R+ com o cabo vermelho.

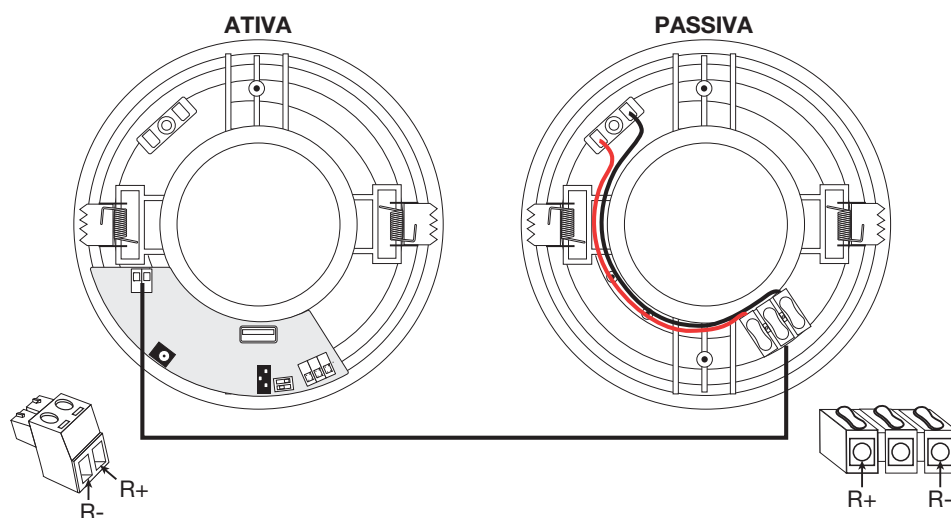

- Ligue a alimentação dos equipamentos e ative-os. Primeiro as fontes e, por último, o kit de som **KS-12B**. **IMPORTANTE:** é recomendado desligar o dispositivo quando não estiver a ser usado para poupar energia e prolongar a sua vida útil.

RECOMENDAÇÕES PARA COLOCAR AS COLUNAS

- Se a configuração de áudio for estéreo:
 - Nunca coloque as colunas de canais diferentes (R e L) em diferentes divisões.
 - Instale as colunas na posição adequada, respeitando a posição do ouvinte. A coluna ativa reproduz o canal esquerdo e a passiva reproduz o canal direito.
- Para colocar colunas estéreo no teto é recomendado colocar as colunas à mesma distância de cada parede, ao longo da divisão e a pelo menos 2 metros de distância entre elas para obter o melhor efeito de separação estéreo.
- Se as colunas ficarem a menos de 2 metros de distância entre si, considere a possibilidade de colocar uma só coluna nessa divisão e a outra/outras noutra divisão. Neste caso, será necessário configurar o áudio MONO.

ESPECIFICAÇÕES TÉCNICAS

	KS-12B
CARACTERÍSTICAS	Par de colunas coaxiais de teto. Coluna ativa com amplificador integrado e saída para coluna passiva. Recetor Bluetooth. Reprodutor USB. Entrada de linha. Função de Standby automática após 10 minutos sem sinal de áudio. 5 equalizações selecionáveis. Grelha de proteção de alumínio sem moldura. Inclui comando à distância.
BLUETOOTH	Bluetooth 5.3 Distância de transmissão de 10 m
AMPLIFICADOR	2 x 20 W RMS
ALTIFALANTES	Coaxial: woofer 6" e tweeter 1" (ativo e passivo) @8 Ohm Corpo ABS Grelha redonda de alumínio sem moldura
RESPOSTA	60-20.000 Hz
ENTRADAS	1 auxiliar estéreo, euroblock
RELAÇÃO SINAL/RUÍDO	92 dB
CONTROLOS	Limitador de volume (50% e 100%) Seletor estéreo/mono 5 equalizações Modo de reprodução USB (random, repeat all, repeat 1)
ALIMENTAÇÃO	24 V CC, 3 A com adaptador incluído
MEDIDAS	Colunas: 185 mm Ø x 75 mm de profundidade Orifício de corte: 170 mm Ø
ACESSÓRIOS	Cabo de coluna 5 m Cabo extensor do recetor comando à distância 1 m Pilhas para o comando à distância

DECLARAÇÃO UE DE CONFORMIDADE SIMPLIFICADA

A abaixo assinada, FONESTAR SISTEMAS S.A. declara que o par de colunas de teto Bluetooth® KS-12B está em conformidade com a Diretiva 2014/53/UE.

O texto integral da declaração de conformidade está disponível no seguinte endereço de internet: fonestar.com/KS-12B

www.fonestar.com